

PHILIPS

Healthcare

ドリームウェア ネーザルマスク
DreamWear

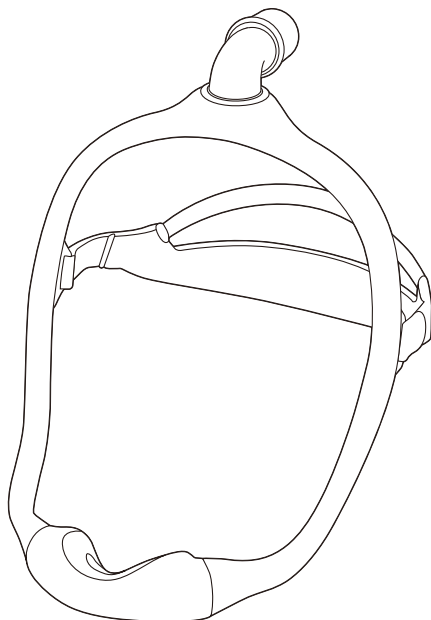

マスク及び CPAP付属品の使い方

- ※ 本書は取扱説明書に代わるものではありません。必ず添付文書および取扱説明書をご覧ください。
- ※ フィルタの交換・取り付けはご使用の機器を確認し、裏面の「5.フィルタの取り付け方法」の項を参照しながら行ってください。
- ※ ご不明な点がございましたら、最終ページのお客さまコールセンターまでお問い合わせください。

マスク装着方法の動画を公開しています

スマートフォン・タブレットから
各端末から右記のQRコードを
読み取り動画へアクセス



パソコンから

philips.co.jp のトップページ上部メニューにある
「健康」を開き「患者さま向け機器取り扱い資料」の
下方にある「マスク」をクリック

各用品の名称

*呼気ポート付きエルボおよび呼気ポート付きマスククッションは塞がないでください。

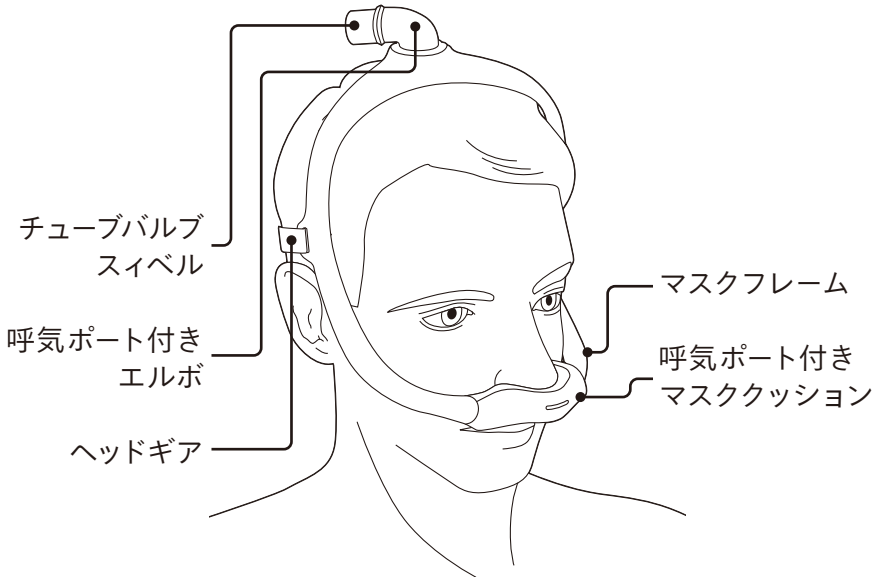

正しい装着図

1 マスク装着の手順 (1)

クッションを鼻の下に当て
フレームを頭の上に
取り付けます。

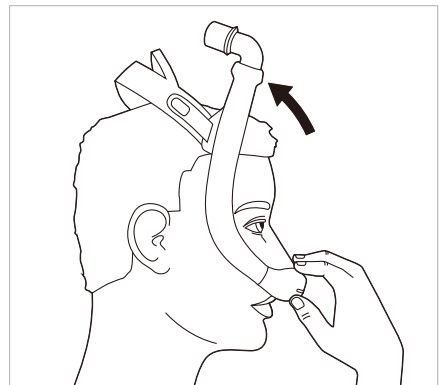

1 マスク装着の手順 (2)

ヘッドギアを後頭部にかかるとおりに取り付けます。呼気ポート付きエルボが頭頂部に来ていることを確認してください。

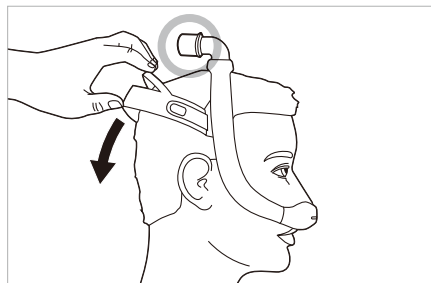

※ 鼻孔にあたる部分が鼻の上を覆わないように注意してください。

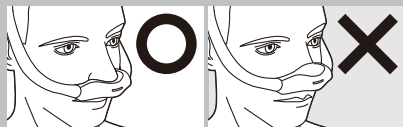

ヘッドギアのタブをはがし、締めすぎないように注意しながら長さを調整します。

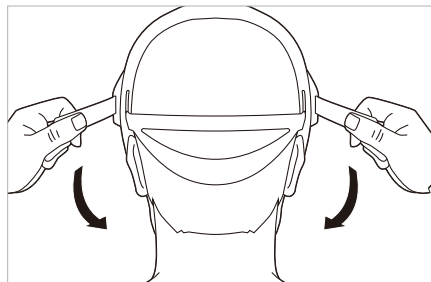

マスクを取り外す際は、クッション部分を手でつかんで浮かし、ヘッドギアを上方にずらしながら取り外します。

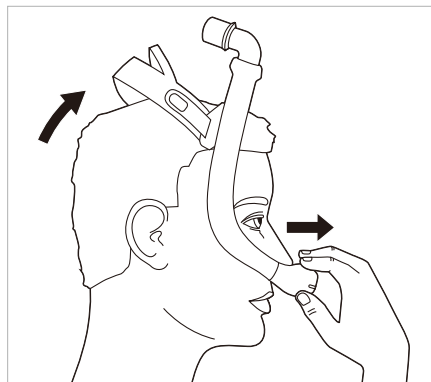

2

トラブルと対処法

マスクが頬に食い込んでいる場合

ヘッドギアを締めすぎていませんか？
ヘッドギアと頬の間に指が1本入る
程度に緩めます。

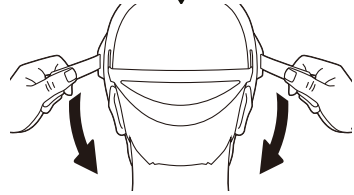
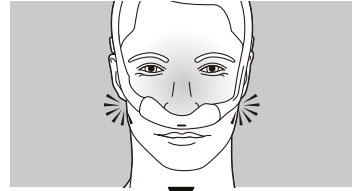
**マスクフレームが耳にかぶる場合**

マスクフレームが後方に傾き、
耳にかぶる場合は、より小さいサイズ
のマスクフレームをおすすめします。

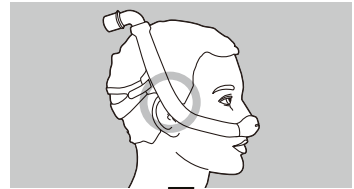
**マスクフレームが目付近に近すぎる場合**

マスクフレームが頭の前方に傾き、
目に近すぎる場合は、より大きい
サイズのマスクフレームをおすすめ
します。

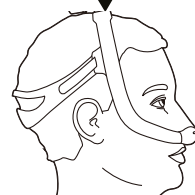
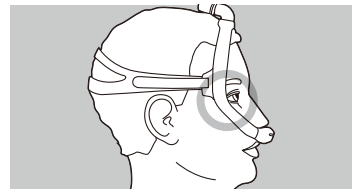

3

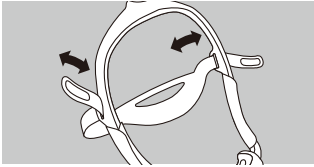
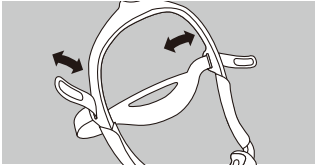
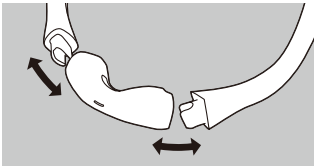
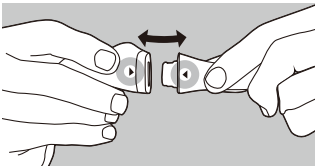
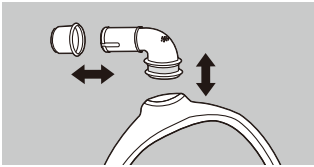
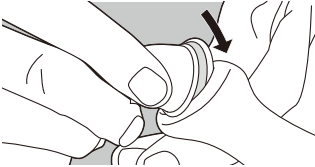

マスクの分解／組み立て

部品名	分解	組み立て
ヘッドギア	<p>ヘッドギアをマスクフレームから取り外します。</p> 	<p>ヘッドギアをマスクフレームのスロットに通します。</p> 
クッション	<p>クッションをマスクフレームから取り外します。</p> 	<p>マスククッションとフレームの△マークを合わせ、カチッと音がするまで取り付けます。</p> 
呼気ポート付きエルボ	<p>マスクフレームから呼気ポート付きエルボを取り外します。</p> 	<p>マスクフレーム上部に、呼気ポート付きエルボをななめから溝に合わせて差し込みます。</p> 

4

付属品のお手入れ方法

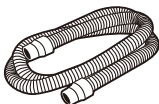
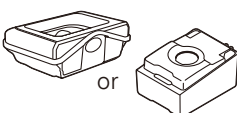
(呼吸回路、水タンク、花粉フィルタはマスクの付属品ではありません)

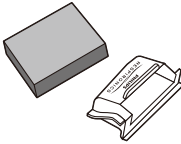
頻度	付属品名	洗浄方法・交換
毎日	 マスク・呼吸回路	中性洗剤をうすめたぬるま湯で、洗います。よくすすぎ、風通しの良い所で陰干しします。
	 水タンク	中性洗剤をうすめたぬるま湯で洗浄し、きれいな水ですすぎます。乾いた布などで水気を拭き取り陰干しします。
1週間	 ヘッドギア	マスクからはずして中性洗剤をうすめたぬるま湯にひたし、5分間おきます。
2週間 または 1ヶ月	 花粉フィルタ	必ず乾いた花粉フィルタと交換します。使用後は中性洗剤をうすめたぬるま湯で洗浄し、きれいな水でよくすすいだあと風通しのよい所で陰干しします。



注意

付属品（マスク・回路など）の

お手入れをする際は、以下のことをお守りください。

- ・ベンジン、アルコール、塩素系洗剤は使用しない。
- ・日当たりの良い場所で干さない。

5 フィルタの取り付け方法



ドリーム
ステーション

古いフィルタを取り除きます。
新しいフィルタに交換する際は
右図の順でセットします。

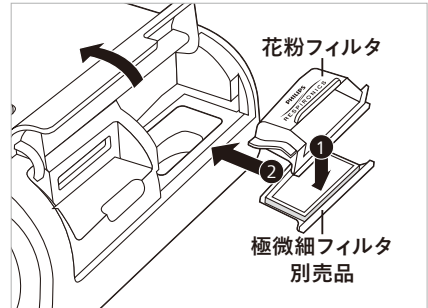

ドリームステーションの取り扱い方法を解説した動画を公開しています

スマートフォン・タブレットから
各端末から右記のQRコードを
読み取り動画へアクセス



パソコンから

philips.co.jp のトップページ上部メニューにある
「健康」を開き「患者さま向け機器取り扱い資料」の
下方にある「ドリームファミリー」をクリック

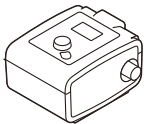

System One
シリーズ

古いフィルタを取り除きます。
新しいフィルタに交換する際
は右図の順でセットします。

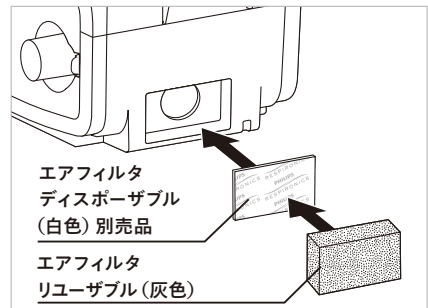

販売名：レムスターAuto PRIシステム
販売名：BiPAP Auto System One 60 シリーズ
販売名：REMstar Auto System One 60 シリーズ
販売名：REMstar Pro System One 60 シリーズ
販売名：ドリームステーション Auto
販売名：ドリームステーション Pro
販売名：ドリームステーション BiPAP Auto

製造販売承認番号：222008ZX00874000
製造販売承認番号：225008ZX00448000
製造販売承認番号：225008ZX00268000
製造販売承認番号：225008ZX00477000
製造販売承認番号：302008ZX00299000
製造販売承認番号：228008ZX00314000
製造販売承認番号：228008ZX00348000



CPAPお客様コールセンター

よるは よいこきゆう

0120-48-4159

受付時間 7:00~22:00 年中無休 365日対応

販売名:ドリームウェア ネーザルマスク
製造販売届出番号:13B1X00221000113
一般医療機器

製造販売業者

株式会社フィリップス・ジャパン

〒106-0041 東京都港区麻布台1-3-1
麻布台ヒルズ森JPタワー15階

www.philips.co.jp/healthcare

睡眠・呼吸製品のお問い合わせは地域の事業所まで
※各事業所の連絡先は以下のURLで公開しています
www.philips.co.jp/SRC-Office

改良などの理由により予告なしに意匠、仕様の一部を変更することがあります。あらかじめご了承ください。詳しくは担当営業、もしくはお近くの事業所までお問い合わせください。記載されている製品名などの固有名詞は、Koninklijke Philips N.V.またはその他の会社の商標または登録商標です。

©2016 Koninklijke Philips N.V. PN 1127553/240304 R12-PDF